

Bauanleitung Steinkautznistkästen

Holzstückliste für 1 Stk. Steinkautznistkasten

Name	Länge	X	Breite	Stückzahl
Frontplatte	202 mm	X	202 mm	3 Stk.
Nr. 6	990 mm	X	200 mm	1 Stk.
Nr. 7	990 mm	X	50 mm	1 Stk.
Nr. 8	990 mm	X	170 mm	1 Stk.
Nr.1 + Nr. 5	820 mm	X	105 mm	2 Stk.
Nr. 2 + Nr. 4	820 mm	X	108 mm	2 Stk.
Nr. 3	820 mm	X	98 mm	1 Stk.

Nr.1:

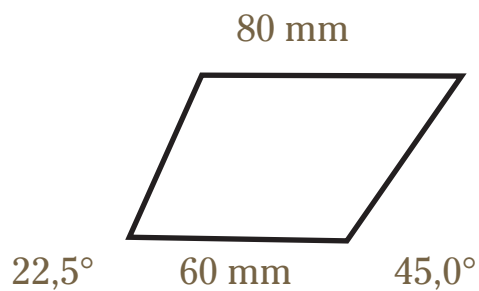

Nr.2:

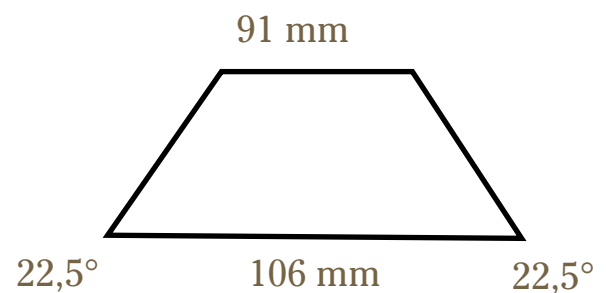

Nr.3:

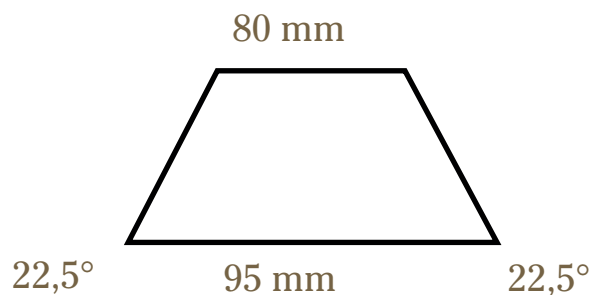

Nr.6:

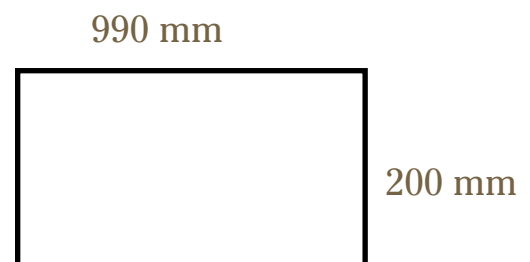

Nr.7:

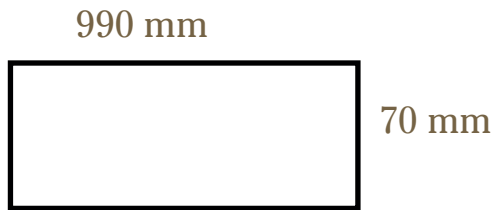

Nr.8:

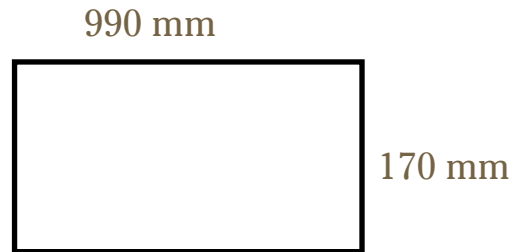

Frontplatten

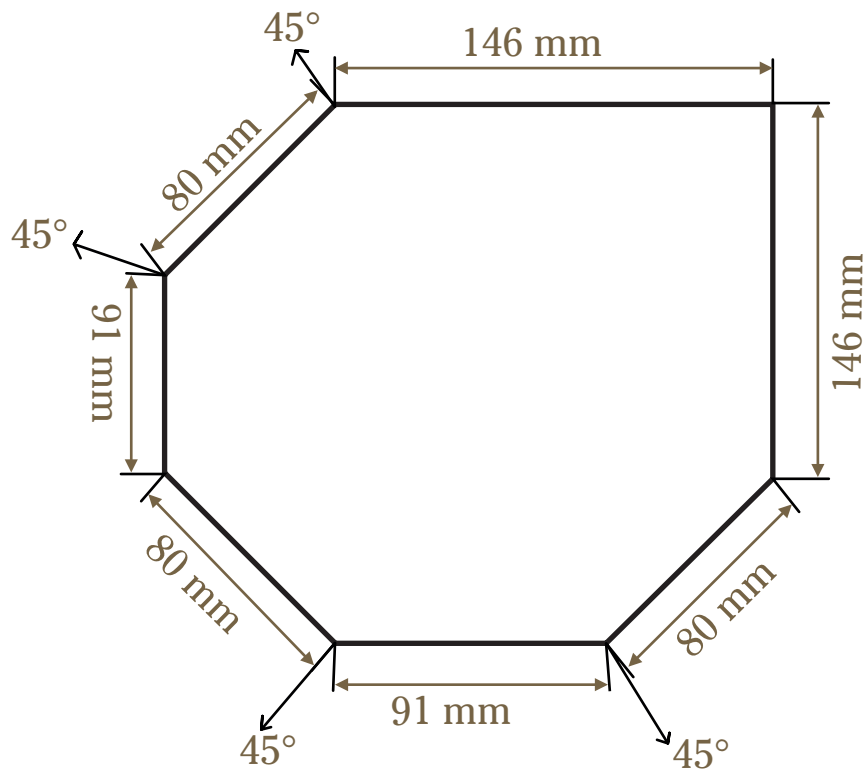

Frontplatten

Zwei Frontplatten bekommen Bohrungen laut Zeichnung

Nr.1:

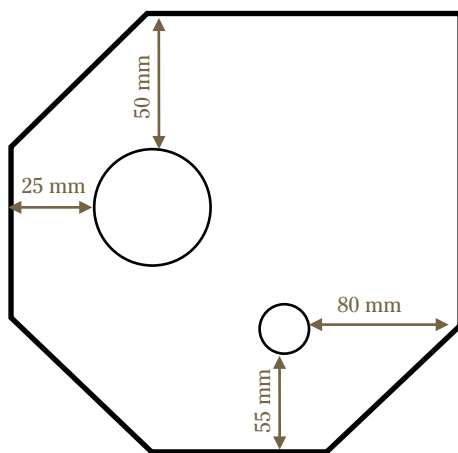

Bohrungen bei Nr. 1 - 68 mm und 15 mm

Nr.2:

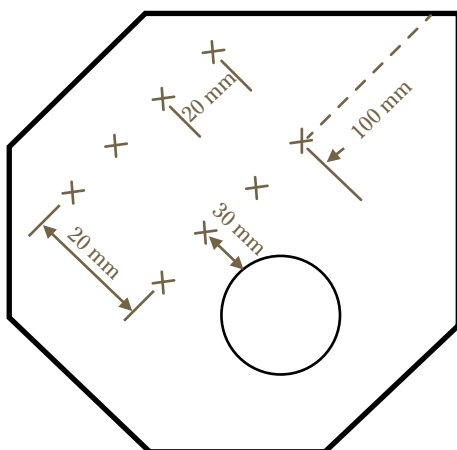

Bohrungen bei Nr. 2 - 68 mm und 5 mm

Bodenplatte

Lüftungslöcher laut Zeichnung bohren 5 mm
Maße sind von der Innenseite gemessen

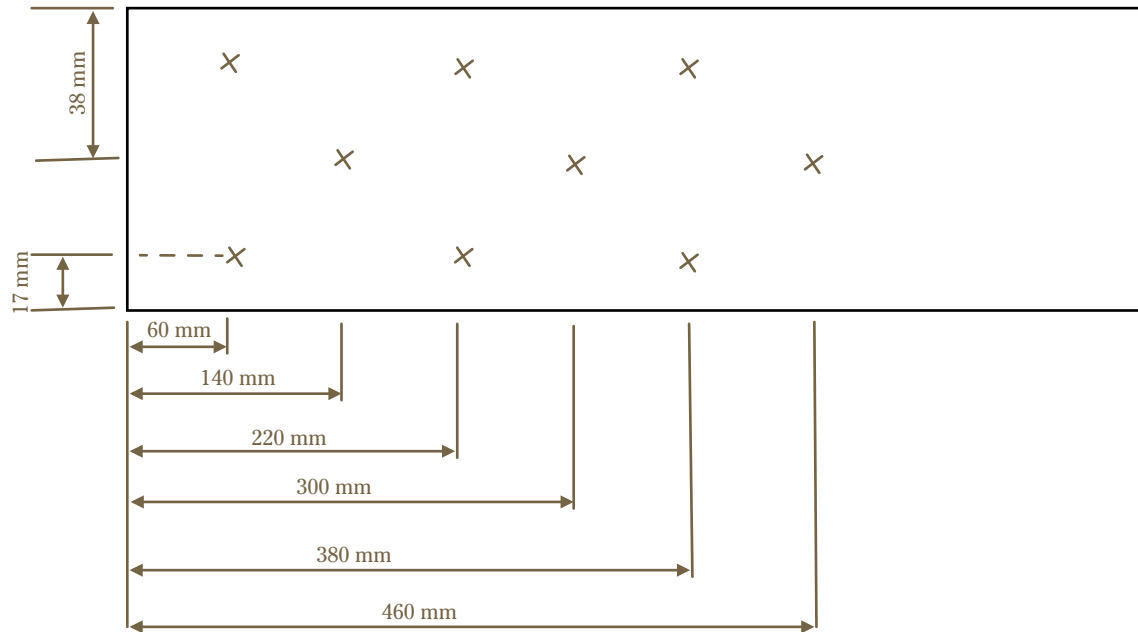

Platte Nr. 6 / Dach



Die Skizze zeigt: links ist die Rückenwand, mittig die Frontplatte mit der 68-mm- und den acht 5-mm-Bohrungen, rechts die Frontplatte mit der 68-mm- und 15-mm-Bohrung.

Bitte beachten Sie, dass die beiden 68-mm-Einfluglöcher in den zwei Frontplatten nicht gegenüber liegen dürfen. Wenn man von vorne durch das erste Einflugloch schaut, müssen Sie die acht 5-mm-Bohrungen sehen.

Frontplatten

